

Installation simple = 3 voitures
Installation double = 6 voitures

Convient pour les parkings de logements, de bureaux ou de commerces. Utilisation exclusivement réservée aux usagers réguliers informés!

* Pour les usagers qui changent souvent - uniquement sur la plateforme supérieure - (p. ex. pour les parkings de bureaux, d'hôtels, de commerces ou autres), des modifications de construction de l'installation sont nécessaires. Il est impératif de consulter WÖHR au préalable!

Toutes les plates-formes sont accessibles en position horizontale. Installation uniquement le bâtiment ou sous un abri fourni par le maître d'œuvre.

Charge maximale par place 2000 kg (charge maximale par roue 500 kg)

☒ = uniquement nécessaire en cas de fermeture du garage par porte

Portes à rouleau:
☒ = 15

Portes sectionnelles:
☒ = 25 (portes simples)
☒ = 30 (portes doubles)

☒ = selon fournisseur de porte. À clarifier par le maître d'œuvre!

Cotes en cm

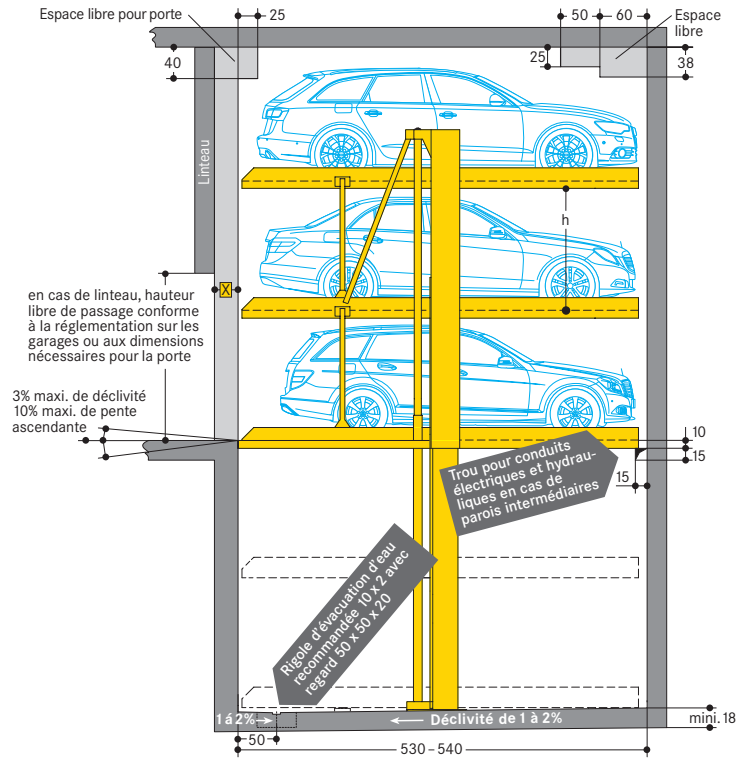

Type standard

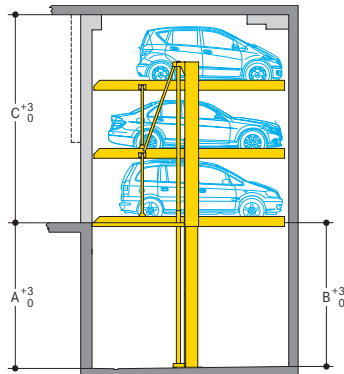

	A	B	C	h	hauteur de la voiture*
PARKLIFT 413-385/380:	385	380	555	180	175
PARKLIFT 413-375/370:	375	370	540	175	170

* en haut, au milieu et en bas pour voitures particulières et breaks

Type compact

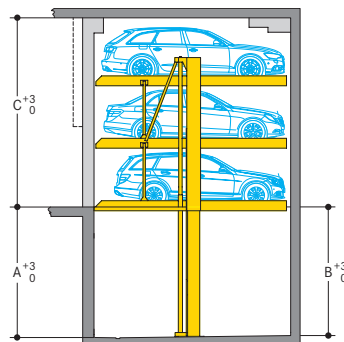

Prêtez attention à la hauteur restreinte du passage et des voitures!

	A	B	C	h	hauteur de la voiture*
PARKLIFT 413-345/340:	345	340	495	160	155
PARKLIFT 413-335/330:	335	330	480	155	150

* en haut, au milieu et en bas pour voitures particulières et breaks

Profil d'espace libre (véhicules standards)

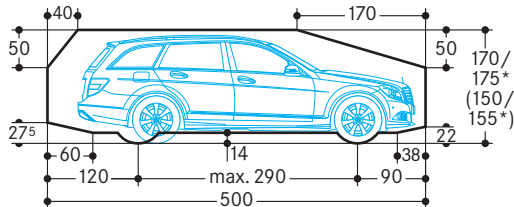

* La hauteur totale de la voiture, y compris la galerie et le support de l'antenne, ne devra pas dépasser les cotes maximales de hauteur de voiture indiquées ici!

Remarques

1. Largeur de voiture de 190 cm pour une largeur de plate-forme de 250 cm (cf. cotes de largeur, page 2). Pour les grandes berlines, nous recommandons une largeur minimale de plate-forme de 260 à 270 cm ou de 500 cm pour les installations doubles.
2. Les longueurs de véhicules augmentant sans cesse, nous conseillons de réaliser des fosses de 540 cm de long. Cette longueur offre des distances de sécurité plus élevées, également pour les véhicules futurs.
3. Un marquage de la rive de fosse par une bande jaune et noire de 10 cm de large selon ISO 3864 devra être fourni par le maître d'œuvre (cf. «Statique et réalisation du gros œuvre», page 3).
4. Des goulottes/renformis ne sont pas possibles dans le passage du sol de la fosse aux murs. Si des goulottes sont nécessaires, les installations devront être plus étroites ou les fosses plus larges.
5. Sous réserve de modifications de construction. Sous réserve de modifications de détails d'exécution, de procédés et de standards en raison du progrès technique et des directives concernant l'environnement.

■ Cotes de largeur · Garage souterrain

Toutes les cotes sont des dimensions finales minimales. Il conviendra en outre de tenir compte des tolérances définies dans le cahier des charges pour l'octroi des travaux du bâtiment (en Allemagne VOB Partie C /DIN 18330, 18331) ainsi que dans la norme DIN 18202 ou les réglementations locales correspondantes. Toutes les cotes sont en cm.

La voie d'accès devant les systèmes de parking pourra présenter une déclivité vers la fosse de 3% maximum et une pente ascendante de 10% maximum.

■ Murs de séparation

Installation simple (3 voitures)



Encombrement B	pour largeurs intérieures de plates-formes
270	230
280	240
290	250
300	260
310	270

Installation double (6 voitures)

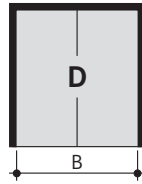

Encombrement B	pour largeurs intérieures de plates-formes
500	460
520	480
540	500

Installation combinée (9 voitures)

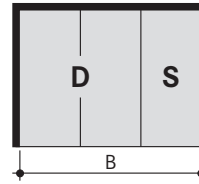

Encombrement B	pour largeurs intérieures de plates-formes
765	460+230
795	480+240
825	500+250
835	500+260
845	500+270

Des trous nécessaires au passage des conduits électriques et hydrauliques seront à prévoir dans les murs de séparation. Ne pas boucher les trous après le montage!

Largeur de voie de circulation conforme aux prescriptions du pays.

Possibilité de combiner d'autres largeurs

■ Piliers en dehors de la fosse

Installation simple (3 voitures)

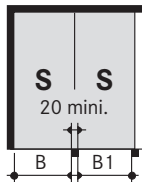

Encombrement mur-pilier B	Encombrement pilier-pilier B1	pour largeurs intérieures de plates-formes
260	245	230
270	255	240
280	265	250
290	275	260
300	285	270

Installation double (6 voitures)

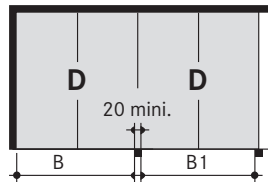

Encombrement mur-pilier B	Encombrement pilier-pilier B1	pour largeurs intérieures de plates-formes
490	475	460
510	495	480
530	515	500

Installation combinée (9 voitures)

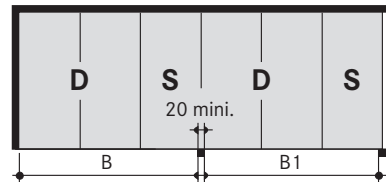

Encombrement mur-pilier B	Encombrement pilier-pilier B1	pour largeurs intérieures de plates-formes
750	740	460+230
780	770	480+240
810	800	500+250
820	810	500+260
830	820	500+270

Largeur de voie de circulation conforme aux prescriptions du pays.

Possibilité de combiner d'autres largeurs

■ Piliers à l'intérieur de la fosse

Installation simple (3 voitures)

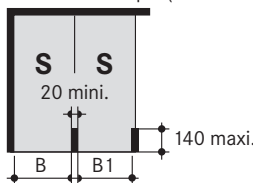

Encombrement mur-pilier B	Encombrement pilier-pilier B1	pour largeurs intérieures de plates-formes
260	245	230
270	255	240
280	265	250
290	275	260
300	285	270

Installation double (6 voitures)

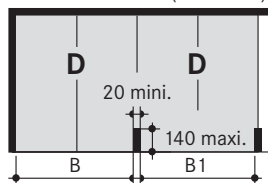

Encombrement mur-pilier B	Encombrement pilier-pilier B1	pour largeurs intérieures de plates-formes
490	475	460
510	495	480
530	515	500

Installation combinée (9 voitures)

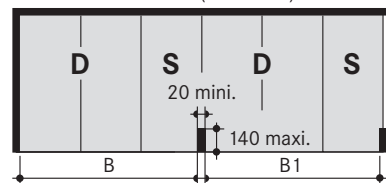

Encombrement mur-pilier B	Encombrement pilier-pilier B1	pour largeurs intérieures de plates-formes
750	740	460+230
780	770	480+240
810	800	500+250
820	810	500+260
830	820	500+270

Largeur de voie de circulation conforme aux prescriptions du pays.

Possibilité de combiner d'autres largeurs

■ Important

Les conducteurs de voitures larges ou de modèles sport à 2 portes pourront, suivant le type du véhicule, les conditions d'accès à l'installation et le style personnel de conduite, avoir des difficultés à monter dans leur véhicule et à en descendre si les plates-formes ont une largeur inférieure à nos largeurs maximales.

Nous conseillons de prévoir uniquement des systèmes de largeur maximale pour les box situés aux extrémités du garage et les box avec des murs de séparation. Pour les véhicules d'une largeur supérieure à 190 cm, une largeur de plate-forme de 270/500 cm est nécessaire pour permettre d'accéder d'un côté au véhicule.

Cotes de largeur · Garages avec portes

Toutes les cotes sont des dimensions finales minimales. Il conviendra en outre de tenir compte des tolérances définies dans le cahier des charges pour l'octroi des travaux du bâtiment (en Allemagne VOB Partie C /DIN 18330, 18331) ainsi que dans la norme DIN 18202 ou les réglementations locales correspondantes. Toutes les cotes sont en cm.

La voie d'accès devant les systèmes de parking pourra présenter une déclivité vers la fosse de 3% maximum et une pente ascendante de 10% maximum.

Garages simples (3 voitures)

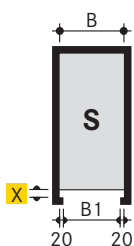

Encombrement B	B1	pour largeurs intérieures de plates-formes
270	230	230
280	240	240
290	250	250
300	260	260
310	270	270

Garages doubles (6 voitures)

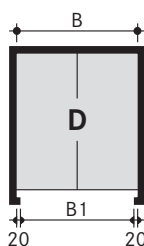

Encombrement B	B1	pour largeurs intérieures de plates-formes
500	460	460
520	480	480
540	500	500

Appui de porte x = se référer à la coupe, page 1

Des trous nécessaires au passage des conduits électriques et hydrauliques seront à prévoir dans les murs de séparation. Ne pas boucher les trous après le montage!

Largeur de voie de circulation conforme aux prescriptions du pays.

Garages alignés avec portes simples (3 voitures)

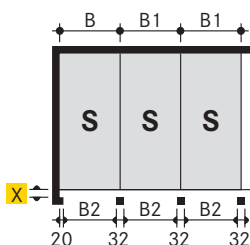

Encombrement B	B1	B2	pour largeurs intérieures de plates-formes
266	262	230	230
276	272	240	240
286	282	250	250
296	292	260	260
306	302	270	270

Garages alignés avec portes doubles (6 voitures)

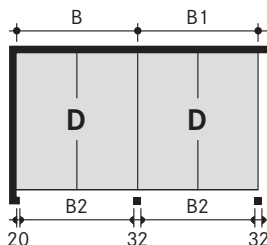

Encombrement B	B1	B2	pour largeurs intérieures de plates-formes
496	492	460	460
516	512	480	480
536	532	500	500

Largeur de voie de circulation conforme aux prescriptions du pays.

Statique et réalisation du gros œuvre

Installation simple

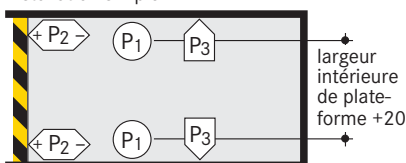

P1 = +60 kN *
P2 = + 9 kN
P3 = + 3 kN

↑ Marquage conforme à ISO 3864

Installation double

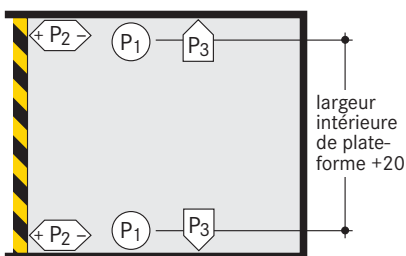

P1 = +100 kN *
P2 = +12 kN
P3 = + 3 kN

* toutes les forces, y compris le poids de la voiture

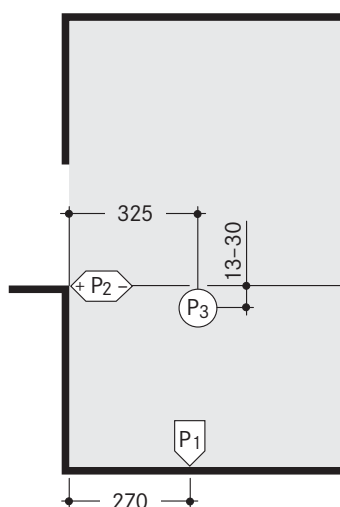

Les efforts sont transmis au sol par des semelles d'environ 700 cm². Ces semelles sont fixées au sol par chevilles expansibles, ou, en cas de béton étanche, par chevilles chimiques, dans la mesure où cela a été confirmé par WÖHR. Profondeur de forure 10-12 cm. La dalle de plancher devra avoir une épaisseur de 18 cm minimum! Qualité de béton selon les exigences statiques du bâtiment; pour le chevillage, le minimum est C20/25.

Les murs côté niveau d'accès devront être exécutés en béton et être parfaitement lisses, aucune pièce - comme, par exemple, des rebords ou conduits, etc. - ne devra dépasser.

Les cotes de longueur indiquées jusqu'aux points d'appui sont des moyennes.

Groupes hydrauliques

L'encombrement supplémentaire au-dessus du niveau d'accès pour loger les groupes hydrauliques est déterminé pour chaque projet selon

les plans correspondants (Évidement de mur ou niche).

Les dimensions sont les suivantes:

Dimensions en cm	1 installation simple ou 1 installation double	2-5 installations simples ou 2-3 installations doubles
Longueur:	100	200
Hauteur:	140	140
Profondeur:	30	30

Répartition des travaux électriques

Pos.	Prestation	Quantité	Dénomination	Position	Fréquence
1	maître d'œuvre	1	compteur électrique	intégré dans la ligne d'alimentation	
2	maître d'œuvre	1	fusible ou coupe-circuit automatique à action lente 3 x 25 A selon DIN VDE 0100 partie 430 ou réglementations locales correspondantes	intégré dans la ligne d'alimentation	1 x par groupe hydraulique
3	maître d'œuvre	selon les conditions locales	selon réglementations locales 3 Ph + N + PE*	ligne d'alimentation jusqu'à l'interrupteur principal	1 x par groupe hydraulique
4	maître d'œuvre	tous les 10 m	raccordement pour la liaison équipotentielle de protection	coin sol de fosse/mur arrière	
5	maître d'œuvre	1	liaison équipotentielle de protection conforme à la norme DIN EN 60204	du raccordement à l'installation	1 x par installation
6	maître d'œuvre	1	coupe-circuit marqué, protégé contre toute mise en marche non autorisée	au-dessus de l'élément de commande	1 x par groupe hydraulique
7	maître d'œuvre	10 m	ligne pilote PVC avec fils marqués et conducteur protecteur 5 x 2,5 ²	de l'interrupteur principal au groupe hydraulique	1 x par groupe hydraulique

Les positions 8-14 sont comprises dans les prestations de la société WÖHR, sauf indication contraire dans l'offre ou le contrat.

* DIN VDE 0100 partie 410 + 430 (sans charge continue) 3 PH + N + PE (courant triphasé). Remarque: Dans le cas où les garages seraient fermés par une porte, le câblage électrique devra être discuté avec le fabricant de la porte avant la pose.

Les composants électriques livrés par le fabricant devront être raccordés selon les schémas des circuits et des connexions correspondants. Toutes les extrémités des raccords devront être munies d'un embout. Les règles VDE devront être respectées. D'autres câblages n'ont pas été vérifiés par le TÜV et ne sont donc pas autorisés. La ligne d'alimentation jusqu'au groupe hydraulique devra être posée par le maître d'œuvre durant le montage. Nos monteurs seront sur place et

pourront vérifier avec l'électricien le bon fonctionnement de l'installation. Dans le cas où ces travaux ne pourraient avoir lieu pendant le montage pour des raisons imputables au maître d'œuvre, un électricien devra être mandaté par le maître d'œuvre. Selon la DIN EN 60204, les installations doivent être raccordées par le maître d'œuvre à la liaison équipotentielle de protection. Un raccordement est à prévoir à une distance de 10 m.

Mesures d'insonorisation

Base: DIN 4109 «Insonorisation en bâtiment».

Les 30 dB (A) exigés pourront être respectés dans les pièces habitées si les conditions suivantes sont réalisées:

- lot insonorisation de notre liste d'accessoires
- niveau d'insonorisation du corps du bâtiment d'un minimum de $R_w = 57$ dB
- les murs adjacents aux systèmes de parking devront être en béton banché et résistants à la flexion avec un minimum de $m^2 = 300$ kg/m²

- plafonds massifs au-dessus des systèmes de parking avec un minimum de $m^2 = 400$ kg/m²
En cas de conditions de construction divergentes, des mesures d'insonorisation supplémentaires seront nécessaires (maître d'œuvre).

Les meilleurs résultats sont obtenus par des dalles de plancher séparées du corps du bâtiment.

Insonorisation plus élevée:

Une insonorisation plus élevée doit être planifiée et confirmée par WÖHR en fonction du projet particulier (un encombrement plus important sera alors nécessaire).

Température

Zone d'utilisation de l'installation: de +5° à +40°C. Humidité de l'air: 50% à +40°C. En cas de conditions divergentes, veuillez consulter WÖHR.

Évacuation d'eau

Nous recommandons de prévoir une rigole dans la partie avant de la fosse et de la raccorder à une canalisation ou à un regard de 50 x 50 x 20 cm. Si la fosse de puisage n'est pas accessible pour une vidange manuelle, elle devra être vidée à la pompe par le maître d'œuvre. Une pente latérale est uniquement possible dans la rigole, mais pas dans le reste de la fosse.

Si les cotes de la fosse ont été respectées, celle-ci présente une pente longitudinale. Dans l'intérêt de la protection de l'environnement, nous conseillons de revêtir la fosse d'une couche de peinture afin de prévenir tout risque de pollution des eaux souterraines. En cas de raccord au réseau des canalisations, il est recommandé de prévoir des filtres à huile.

Essai d'examen de type (TÜV)

Les systèmes proposés ont été contrôlés selon la Directive européenne 2006/42/CE relative aux machines et la DIN EN 14010. Volontairement, nous avons fait réaliser par le TÜV d'Allemagne du Sud un essai d'examen de type pour ce système. Nous en tenons le rapport à votre disposition.

Éclairage

Le maître d'œuvre devra veiller à un éclairage suffisant des voies de circulation et des places de stationnement.

Schéma d'installation

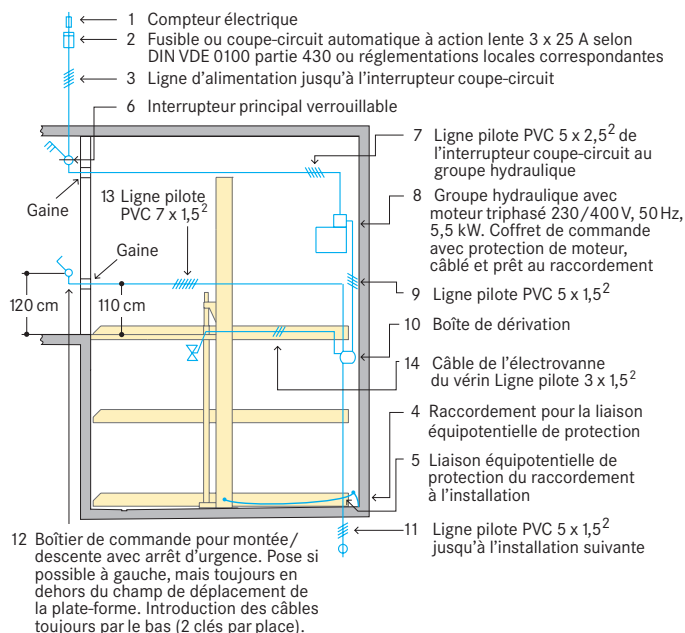

Évidements et gaines pour boîtiers de commande en cas d'installation de portes à rouleau ou de portes sectionnelles

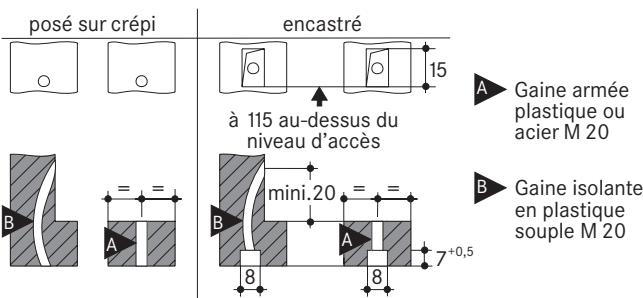

Espaces libres

Des schémas avec indication précise des espaces libres pour axes transversaux peuvent être envoyés sur demande.

Garde-corps

Les installations sont équipées de garde-corps dès que la largeur de vide admissible (20 cm) est dépassée. Dans le cas où une voie de circulation serait située à côté ou derrière les Parklift, des garde-corps conformes à la norme DIN EN ISO 13857 devront être fournis par le maître d'œuvre. Ceci est également valable pour la phase de construction du bâtiment.

Maintenance

WÖHR et nos partenaires à l'étranger disposent d'un réseau de montage et de service après-vente. Des maintenances annuelles sont effectuées dans le cadre d'un contrat de maintenance.

Prévention de dommages par corrosion

Indépendamment de la maintenance, il faudra régulièrement exécuter les travaux définis dans les instructions de nettoyage et d'entretien des systèmes de parking WÖHR. Nettoyer les pièces galvanisées et les plates-formes en enlevant la saleté, les dépôts salins et autres pollutions (risque de corrosion). Le garage devra toujours être bien aéré.

Largeur de place de stationnement

Nous recommandons des largeurs intérieures de plates-formes d'un minimum de 250 cm ou de 500 cm pour les installations doubles.

Dimensions

Toutes les cotes sont des dimensions finales minimales. Il conviendra en outre de tenir compte des tolérances définies dans le cahier des charges pour l'octroi des travaux du bâtiment (en Allemagne VOB Partie C /DIN 18330, 18331) ainsi que dans la norme DIN 18202. Toutes les cotes sont en cm.

Protection incendie

Le maître d'œuvre devra tenir compte des obligations en matière de protection incendie et des installations éventuellement nécessaires (dispositifs d'extinction et de détection d'incendie, etc.)